

Compact Refrigerator

Réfrigérateur Condensé

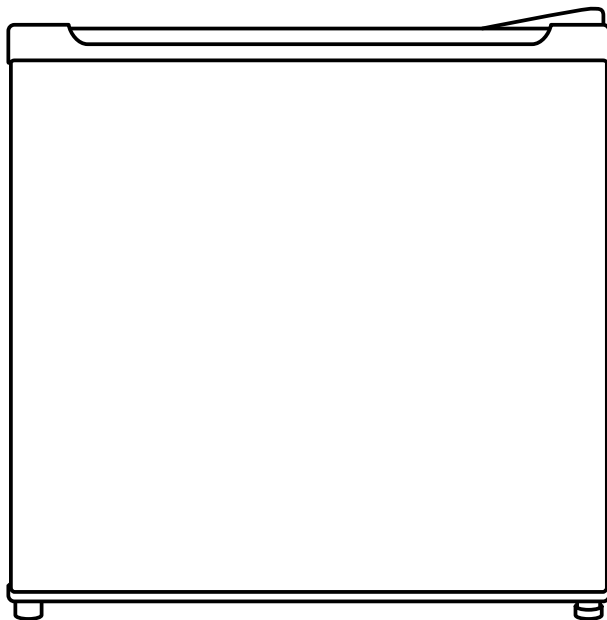

User Manual Model
RCR1727

IMPORTANT SAFETY INSTRUCTIONS

Please follow the precautions below for your new refrigerator:

1. This refrigerator must be properly installed and located in accordance with the Installation Instructions before it is used.
2. Do not allow children to climb, stand or hang on the shelves in the refrigerator. They could damage the refrigerator and seriously injure themselves.
3. Do not store or use gasoline or other flammable vapors and liquids in the vicinity of this or any other appliance.
4. Keep fingers out of the clearances between the doors and cabinet. Be careful closing doors when children are in the area.
5. Unplug the refrigerator before cleaning and making repairs.
6. We strongly recommend that any servicing be performed by a qualified individual.
7. Turning the temperature control dial to the "0" position stops cooling but does not shut off power to the refrigerator.
8. Do not leave refrigerator in extreme cold or warm temperatures.
9. Do not place refrigerator near heat sources or open flames
10. Clean the refrigerator with a soft, damp cloth. Remove stains with a mild soap. Do not clean the unit with industrial grade solvents, or abrasive chemicals.
11. Do not place heavy items on top of the refrigerator.
12. Never install the refrigerator where there is a lot of moisture and water can splash.
13. Do not allow children to hang on the doors; the refrigerator may be tipped over and hurt children.
14. Never eat spoiled food stored too long in the refrigerator or in an out-of-order refrigerator.
15. Do not use sharp tools inside the refrigerator - for example - to remove ice as damage may occur.
16. Unplug and remove food from the refrigerator if not used for a long period of time.

PROPER DISPOSAL

An empty refrigerator is an extremely dangerous attraction to children. If you are getting rid of your old refrigerator, please follow the instructions in the Child Entrapment Warning.

CHILD ENTRAPMENT WARNING:

Risk of child entrapment. Before you throw away your old refrigerator or freezer:

1. Take off the doors.
2. Leave the shelves in place so that children may not easily climb inside.

CAUTION: USE OF AN EXTENSION CORD IS NOT RECOMMENDED.

**FOR HOUSEHOLD USE ONLY
SAVE THESE INSTRUCTIONS**

IMPORTANT SAFETY INSTRUCTIONS



To reduce the risk of fire, electrical shock, or injury follow these basic precautions when using your refrigerator.

- 1) **WARNING**----Keep ventilation openings in the appliance enclosure or in the built-in structure clear of obstruction.
- 2) **WARNING**----Do not touch the interior of the chiller compartment with wet hands. This could result in frost bite.
- 3) **WARNING**----Do not use mechanical devices or other means to accelerate the defrosting process, other than those recommended by the manufacturer.
- 4) **WARNING**----Do not damage the refrigerant circuit when handling, moving, or using the refrigerator.
- 5) **WARNING**----Do not use electrical appliances inside the food storage compartment of the refrigerator, unless they are of the type recommended by the manufacturer.
- 6) **WARNING--DANGER**--Never allow children to play with, operate, or crawl inside the refrigerator.
Risk of child entrapment. Before you throw away your old refrigerator:
 1. Take off the doors;
 2. Leave the shelves in place so that children may not easily climb inside
- 7) Unplug the refrigerator before carrying out user maintenance on it.
- 8) This appliance is not intended for use by persons (including children) with reduced physical, sensory or mental capabilities, or lack of experience and knowledge, unless they have been given supervision or instruction concerning use of the appliance by a person responsible for their safety. Children should be supervised to ensure that they do not play with the appliance.
- 9) If a component part is damaged, it must be replaced by the manufacturer, its service agent, or similar qualified persons in order to avoid a hazard.
- 10) Please dispose of the refrigerator according to local regulations as the refrigerator contains flammable gas and refrigerant.
- 11) Follow local regulations regarding disposal of the refrigerator due to flammable refrigerant and gas. All refrigeration products contain refrigerants, which under the guidelines of federal law must be removed before disposal. It is the consumer's responsibility to comply with federal and local regulations when disposing of this product.
- 12) This refrigerator is intended to be used in household and similar environments.
- 13) Do not store or use gasoline or any flammable liquids inside or in the vicinity of this refrigerator.
- 14) Do not use extension cords or ungrounded (two prong) adapters with this refrigerator. If the power cord is too short, have a qualified electrician install an outlet near the refrigerator. Use of an extension cord can negatively affect the refrigerator's performance.
- 15) If the supply cord is damaged, it must be replaced by the manufacturer, its service agent or similarly qualified person in order to avoid a hazard.



GROUNDING INSTRUCTIONS

This appliance must be grounded. In the event of an electrical short circuit, grounding reduces the risk of electric shock by providing an escape wire for the electric current. This appliance is equipped with a cord having a grounding wire with a grounding plug. The plug must be inserted into an outlet that is properly installed and grounded.

WARNING: Improper use of the grounding plug can result in a risk of electric shock. Consult a qualified electrician or service person if the grounding instructions are not completely understood, or if doubt exists as to whether the appliance is properly grounded.

If it is necessary to use an extension cord, use only a three wire extension cord that has a three blade grounding plug, and a three slot receptacle that will accept the plug on the appliance. The marked rating of the extension cord should be equal to or greater than the electrical rating of the appliance.

INSTALLATION

1. Steady, flat location:

If the refrigerator is not leveled during installation, the doors may not close or seal properly, causing cooling, frost, or moisture problems. It is very important for the refrigerator to be level in order to function properly. To level your refrigerator, you may either turn the level leg clockwise to raise that side to the refrigerator or turn counter-clockwise to lower that side. Having someone push against the top of the refrigerator will take some weight off the leveling leg. This makes it easier to adjust the leveling leg.

2. Ventilation:

Place refrigerator approximately 5 inches from the wall to ensure proper airflow to the compressor. Do not place refrigerator near any heat resources such as a heater or stove as it will put a strain on the compressor.

3. Power supply:

- Check your local power source. This refrigerator requires a 110V-120V, 60Hz power supply.
- Use a receptacle that will accept the ground prong. The power cord of this appliance is equipped with a 3-prong (grounding) plug which mates with a standard 3-prong (grounding) wall outlet to minimize the possibility of electric shock hazard from this appliance.
 - (a) Longer cord sets or extension cords are available and may be used if care is exercised in their use.
 - (b) If a long cord or extension cord is used, (1) the marked electrical rating of the cord set or extension cord should be at least as great as the electrical rating of the appliance, (2) the extension cord must be a grounding-type 3-wire cord, and (3) the longer cord should be arranged so that it will not drape over the counter top or table top where it can be pulled on by children or tripped over unintentionally.

NOTES:

The refrigerator should always be plugged into its own individual electrical outlet which has a voltage rating that matches the rating plate.

If you have only a standard 2-prong wall outlet, it is your personal responsibility and obligation to have it replaced with a properly grounded 3-prong wall outlet.

Never unplug your refrigerator by pulling on the power cord. Always grip plug firmly and pull straight out from the outlet.

When using a 3-pronged plug

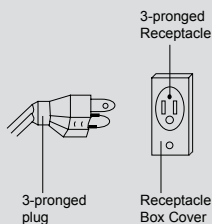

When using a grounding adapter, make sure the receptacle box is fully grounded.

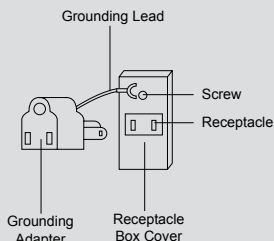

LOCATION OF CONTROLS

DOOR CLOSED

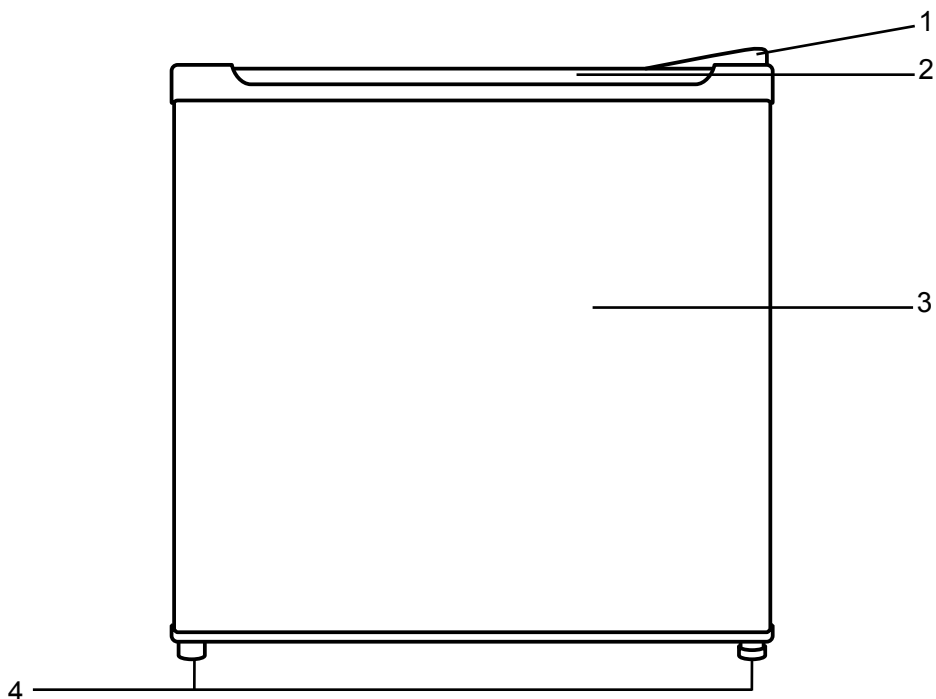

1. Top Hinge
2. The Handle
3. Refrigerator Door
4. Leveling Feet

LOCATION OF CONTROLS (CONTINUED)

DOOR OPEN

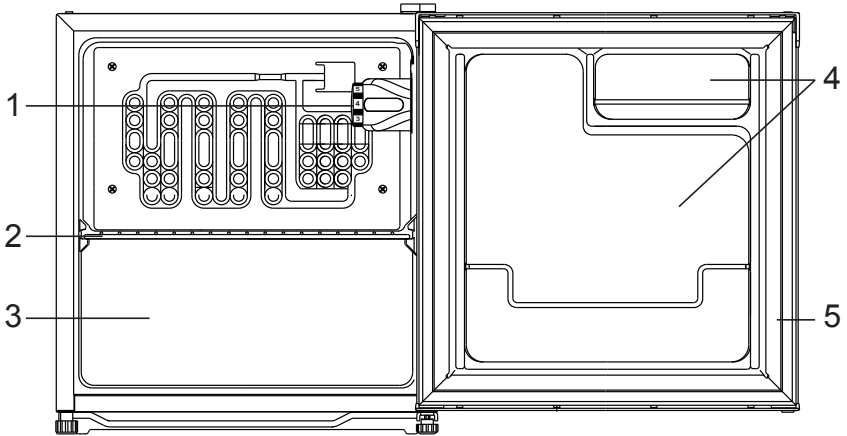

1. Thermostat Control Knob
2. Wire Shelf
3. Refrigerator Compartment
4. Bottle Storage
5. Door Gasket

OPERATION

NOTES: Temperature range of the chiller compartment is 30°F to 48°F at room temperature of 77°F (25°C). Ice cream and Popsicles must be kept cool at -5°F to 0°F, hence this chiller compartment is not suitable to store these types of items.

USING THE THERMOSTAT

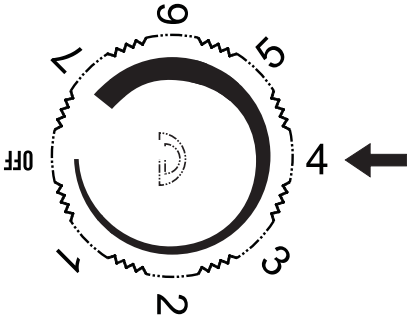
	<p>The thermostat control knob for the refrigerator and chiller is located beside the chiller compartment.</p> <p>The first time you turn the unit on, adjust the thermostat control knob to “4” and give your refrigerator time to cool down completely before adding food; a full 24 hours is recommended.</p> <p>After it is fully cooled, test it and adjust towards “1” to make less cool or towards “7” to cool more to best suit your needs. However, the setting of “4” should be appropriate for home or office refrigerator use.</p> <p>NOTE: Turning the thermostat control knob to the “OFF” position will stop the cooling cycle but does not shut off the power to the unit.</p>
----------------------------------------------------------------------------------	-------------------------------------------------------------------------------------------------------------------------------------------------------------------------------------------------------------------------------------------------------------------------------------------------------------------------------------------------------------------------------------------------------------------------------------------------------------------------------------------------------------------------------------------------------------------------------------------------------------------------------------------------------------------------------------------------------

DEFROSTING

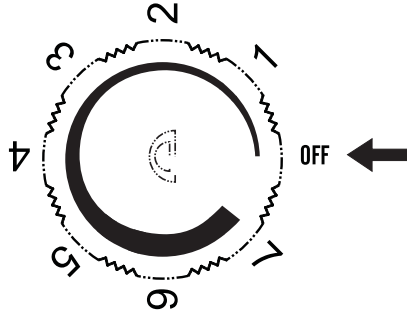
	<p>Defrosting process is manual:</p> <ol style="list-style-type: none">1. Turn the thermostat knob to the “OFF” position and leave the refrigerator door open.2. Remove all food from the chiller and refrigerator compartment.3. Clean and wipe out the melted frost with a cloth.4. After defrosting, turn thermostat knob to original position. <p>NOTE: If the chiller has accumulated excessive frost/ice, please do the following:</p> <ol style="list-style-type: none">1. Remove all food from the chiller and refrigerator compartment.2. Turn the thermostat knob to the “OFF” position and unplug from the outlet.3. Place towel under compact refrigerator or move refrigerator outdoors where no water damage can occur.4. Follow steps 3 & 4 from above section.
------------------------------------------------------------------------------------	-----------------------------------------------------------------------------------------------------------------------------------------------------------------------------------------------------------------------------------------------------------------------------------------------------------------------------------------------------------------------------------------------------------------------------------------------------------------------------------------------------------------------------------------------------------------------------------------------------------------------------------------------------------------------------------------------------------------------------------------------------------------------------------------------------------------------------------------------------------------------------

OPERATION (CONTINUED)

REVERSING THE DOOR POSITION

CAUTION:

To avoid to injury yourself and/or property, we recommend someone assist you during the door reversal process.

- Ensure the Appliance is unplugged and empty.
- Adjust the two leveling feet to their highest position.
- We recommend you have someone to assist you.

NOTE:

To take the door off it is necessary to tilt the Appliance backward. You should rest the Appliance on something solid, e.g. a chair just below the top panel.

DO NOT lay the Appliance completely flat as this may damage the coolant system.

TOOLS REQUIRED

- 10 mm socket screw driver
 - Phillips style screw driver
1. Upper Hinge Bracket
 2. Leveling foot

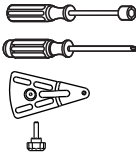

3. Machine Screw



4. Bottom Hinge Bracket



1

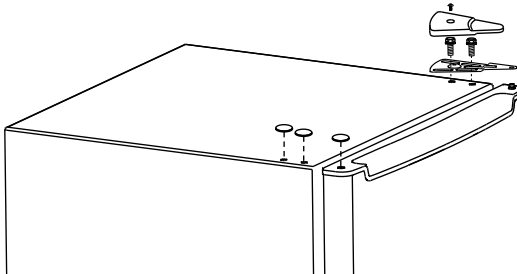

Unscrew the screw of top hinge cover, Remove the upper hinge cover, then unscrew the upper screws of metal hinge bracket and take off the hinge. Then take off the left side screw covers. Pull the appliance door upward to take it off.

2

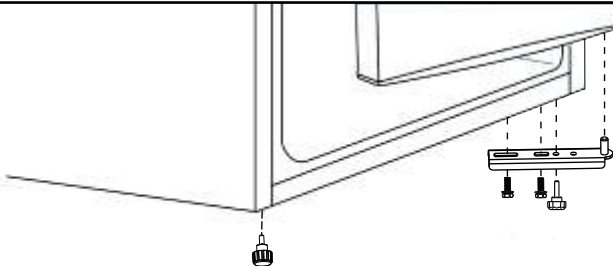

Remove left leveling foot and the bottom hinge bracket by unscrewing the mounting screws.

OPERATION (CONTINUED)

3



Install the leveling foot and the bottom hinge bracket on the new bottom side. Then tighten the screws of the bottom hinge bracket.

4

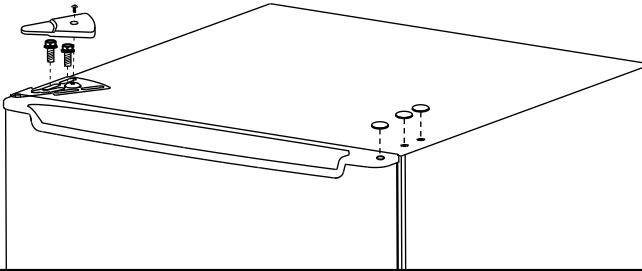

Slot the appliance door into the bottom hinge pin. Replace the upper hinge bracket on the new side and check the fitting between the door/ hinge moving smoothly. Then tighten the screws of the upper hinge bracket. Replace the hinge cover and the right side screw covers, tighten the screw of top hinge cover.

5

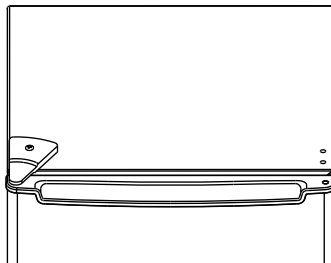

Check that the door is aligned horizontally and vertically and that the seals are closed on all sides before finally tightening the upper hinge. Re-adjust the leveling feet.

TROUBLE SHOOTING GUIDE

The refrigerator will not operate

- The power supply cord is unplugged.
- The thermostat knob is set to the "OFF" position.
- A household fuse or circuit breaker has tripped.

Food in the refrigerator compartment is freezing

- The thermostat knob is set too cold.

Food in the refrigerator compartment is not cold

- The door is opened too often or not closed properly.
- A large amount of food has just been added to the refrigerator or chiller compartment.
- The position of thermostat knob is adjusted too low.

The refrigerator seems to make unusual noise

- The refrigerator is not leveled on the floor.
- The body of the refrigerator touches a wall.
- The drip tray is not placed properly.

There is interior moisture build-up

- The door is opened too often or not closed properly.
- The room is humid.
- The food is not packaged correctly.

The door will not close completely

- Food packages are keeping the door from closing properly.
- The shelves are out of position
- The gaskets are dirty.
- The refrigerator is not level.

TECHNICAL SPECIFICATION

Unit Dimension (WxDxH) (inches)	17.4 x 18.9 x 19.5
Power Supply	AC115V~60Hz 90W
Current	1.5A
Power consumption per year	245 kwh

INSTRUCTIONS IMPORTANTES DE SÉCURITÉ

Veillez suivre les précautions suivantes pour votre nouveau réfrigérateur :

1. Ce réfrigérateur doit être correctement installé et situé en accord avec les instructions d'installation avant d'être utilisé.
2. Ne permettez pas aux enfants de monter, se tenir sur et de se suspendre aux étagères dans le réfrigérateur. Ils pourraient endommager le réfrigérateur et se blesser gravement.
3. Ne conservez pas ni n'utilisez pas d'essence ou d'autres vapeurs et liquides inflammables autour et sur ce réfrigérateur ou un autre appareil.
4. Ne mettez pas les doigts dans l'espace laissé entre les portes et l'armoire. Faites attention en fermant les portes lorsque les enfants sont dans les parages.
5. Débranchez le réfrigérateur avant de nettoyer et d'effectuer des réparations.
6. Nous vous recommandons fortement de faire réaliser tout entretien par un professionnel qualifié.
7. Positionner le contrôle de la température à "0" stoppe le cycle de refroidissement mais n'éteint pas l'alimentation du réfrigérateur.
8. Ne laissez pas le réfrigérateur dans des températures très basses ou très élevées.
9. Ne placez pas le réfrigérateur près de sources de chaleur ou près de flammes.
10. Nettoyez le réfrigérateur avec un linge doux et humide. Retirez les taches avec un détergent modéré. Ne nettoyez pas l'unité avec des détergents industriels ou des produits chimiques abrasifs.
11. Ne placez pas d'objets lourds sur le réfrigérateur.
12. N'installez jamais le réfrigérateur dans un endroit humide et propice aux éclaboussures d'eau.
13. Ne laissez pas les enfants se suspendre aux portes, le réfrigérateur peut basculer en avant et blesser les enfants.
14. Ne mangez jamais de nourriture avariée stockée trop longtemps dans le réfrigérateur ou dans un réfrigérateur hors service.
15. N'utilisez pas d'outils coupants à l'intérieur du réfrigérateur, par exemple pour retirer la glace en raison d'un risque de dégradation.
16. Débranchez le réfrigérateur et retirez la nourriture qui s'y trouve s'il n'a pas été utilisé pendant une longue période.

TRAITEMENT APPROPRIÉ

Un réfrigérateur vide est un objet d'attraction très dangereux pour les enfants. Si vous vous débarrassez de votre ancien réfrigérateur, veuillez suivre les instructions dans l'Avertissement sur les enfants pris au piège.

AVERTISSEMENT ENFANT PRIS AU PIÈGE :

Risque de prise au piège d'enfant. Avant de jeter votre ancien réfrigérateur ou congélateur :

1. Enlevez les portes.
2. Laissez les étagères en place pour que les enfants ne puissent pas facilement grimper dedans.

AVERTISSEMENT : L'UTILISATION D'UN CORDON D'EXTENSION N'EST PAS RECOMMANDÉ.

**POUR USAGE DOMESTIQUE UNIQUEMENT
CONSERVEZ CES INSTRUCTIONS**

DIRECTIVES DE SÉCURITÉ IMPORTANTES



Afin de minimiser les risques d'incendie, de chocs électriques ou de blessures, suivre ces précautions élémentaires lorsque vous utilisez votre réfrigérateur.

- 1) **AVERTISSEMENT**----Conserver les ouvertures d'aération dans l'emplacement de l'appareil ou dans une structure intégrée à l'abri de toute obstruction.
- 2) **AVERTISSEMENT**----Ne pas toucher l'intérieur du compartiment de refroidissement avec des mains humides. Cela pourrait être cause d'une engelure.
- 3) **AVERTISSEMENT**----Ne pas utiliser d'appareils mécaniques ou d'autres méthodes pour accélérer le processus de décongélation, autres que celles indiquées par le fabricant.
- 4) **AVERTISSEMENT**----Ne pas endommager le circuit du réfrigérant lors de la manipulation, du déplacement ou de l'utilisation du réfrigérateur.
- 5) **AVERTISSEMENT**----Ne pas utiliser d'appareils électroménagers à l'intérieur du compartiment de stockage d'aliments du réfrigérateur, sauf s'ils sont du type recommandé par le fabricant.
- 6) **AVERTISSEMENT--DANGER**--Ne jamais laisser les enfants jouer avec, faire fonctionner ou grimper dans le réfrigérateur.
Risques de piégeage de l'enfant. Avant de mettre au rebut l'ancien réfrigérateur :
 1. Enlever les porte
 2. Laisser les étagères en place pour éviter que les enfants n'y grimpent à l'intérieur facilement.
- 7) Débrancher le réfrigérateur avant d'effectuer un entretien de la part de l'utilisateur.
- 8) Cet appareil n'est pas conçu pour être utilisé par des personnes (y compris des enfants) à capacités physiques, sensorielles ou intellectuelles réduites ou sans expérience et connaissances, à moins qu'ils soient sous surveillance ou bien qu'ils aient été informés quant à l'utilisation de l'appareil de manière sûre, par une personne responsable de leur sécurité. Les enfants doivent être surveillés pour vérifier qu'ils ne jouent pas avec l'appareil.
- 9) Si une pièce ou un élément a été endommagé, il doit être remplacé par le fabricant, son service d'assistance technique ou d'autres personnes disposant des qualifications requises, afin d'éviter tout danger.
- 10) Disposer du réfrigérateur conformément à la réglementation locale car ce dernier contient du gaz et du réfrigérant inflammable.
- 11) Suivre la réglementation locale concernant la mise au rebut du réfrigérateur en raison du gaz et du réfrigérant inflammables. Tous les appareils de réfrigération contiennent des réfrigérants qui doivent être, sous les directives de la loi fédérale, éliminés avant la mise aux rebut. C'est la responsabilité du consommateur de se conformer à la réglementation fédérale et locale lors de la mise au rebut de cet électroménager.
- 12) Ce réfrigérateur est prévu pour une utilisation à domicile et d'autres environnements semblables.
- 13) Ne pas entreposer ou utiliser de l'essence ou autres liquides inflammables à l'intérieur ou à proximité du réfrigérateur.
- 14) Ne pas utiliser de rallonge électrique ou d'adaptateurs non mis à la masse (deux plots) avec ce réfrigérateur. Si le cordon d'alimentation est trop court, contacter un technicien qualifié pour installer une prise à côté du réfrigérateur. L'utilisation d'une rallonge peut avoir des effets négatifs sur le fonctionnement du réfrigérateur.
- 15) Si le cordon d'alimentation a été endommagé, il doit être remplacé par le fabricant, son service d'assistance technique ou d'autres personnes disposant des qualifications requises, afin d'éviter tout danger



INSTRUCTIONS DE MISE À LA TERRE

Cet appareil doit être raccordé à la terre. Dans le cas d'un court-circuit électrique, le raccordement à la terre réduit le risque de choc électrique en fournissant un câble d'échappement pour le courant électrique. Cet appareil est équipé d'un cordon avec un fil de terre avec une prise de terre. La prise doit être insérée dans une prise de courant correctement installée et raccordée à la terre.

ATTENTION : L'utilisation incorrecte de la prise de terre peut provoquer un choc électrique. Consultez un électricien ou une personne qualifiée si les instructions de raccordement à la terre ne sont pas complètement comprises ou si un doute persiste sur la manière de raccorder correctement l'appareil à la terre.

S'il est nécessaire d'utiliser un cordon d'extension, n'utilisez qu'un cordon d'extension à trois fils qui dispose d'une prise à trois fiches et d'un réceptacle à trois emplacements qui s'adaptera à l'appareil. Le classement marqué du cordon d'extension doit être égal ou supérieur au classement électrique de l'appareil.

INSTALLATION

1. Emplacement stable, et plat:

Si le réfrigérateur n'est pas à niveau au cours de l'installation, les portes peuvent ne pas bien se fermer, provoquant des problèmes de refroidissement, de givre ou d'humidité. Il est très important que le réfrigérateur soit mis à niveau pour fonctionner correctement. Pour mettre votre réfrigérateur à niveau, vous pouvez soit tourner le pied dans le sens des aiguilles d'une montre pour l'élever ou le tourner dans l'autre sens pour l'abaisser. Si quelqu'un s'appuie contre le haut du réfrigérateur, cela enlèvera du poids au pied de niveau. Cela permet d'ajuster plus facilement le niveau.

2. Ventilation: Placez le réfrigérateur approximativement à 10 centimètres du mur pour assurer une ventilation correcte du compresseur. Ne placez pas le réfrigérateur près de sources de chaleur comme un radiateur ou un four dans la mesure où il exercera une pression sur le compresseur.

3. Alimentation :

- Vérifiez votre alimentation électrique. Ce réfrigérateur nécessite une alimentation à 110V-120V, 60Hz.
- Utilisez un réceptacle qui accepte la broche de terre. Le cordon d'extension de cet appareil est équipé d'une broche triple (de terre) qui s'adapte à une prise murale triple (de terre) pour minimiser la possibilité d'un choc électrique venant de cet appareil..
 - (a) Des ensembles de cordons plus longs ou d'extension sont disponibles et peuvent être utilisés avec toutes les précautions requises.
 - (b) Si un cordon plus long ou d'extension est utilisé, (1) la puissance électrique marquée du cordon doit être au moins égale ou supérieure à celle de l'appareil, (2) le cordon d'extension doit être un cordon de type terre à 3 broches, et (3) le cordon le plus long doit être arrangé de manière à ce qu'il ne couvre pas le comptoir où il peut être tiré par des enfants ou être la cause de trébuchement involontaire.

REMARQUES :

Le réfrigérateur doit toujours être branché dans sa propre prise électrique individuelle qui dispose d'un voltage adéquat correspondant à l'indication de l'appareil.

Si vous rencontrez une prise murale à deux fiches, il est de votre responsabilité et votre obligation de la faire remplacer avec une prise de terre à trois fiches.

Ne débranchez jamais le réfrigérateur en tirant sur le cordon d'alimentation. Attrapez fermement la prise et tirez droit pour la faire sortir du réceptacle.

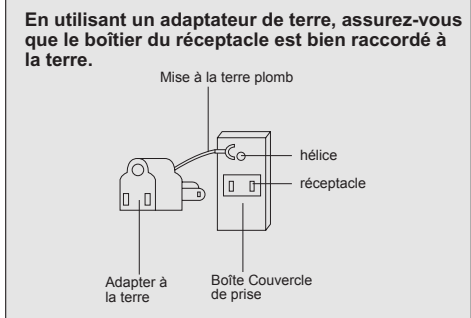

EMPLACEMENTDES COMMANDES

PORTE FERMEÉE

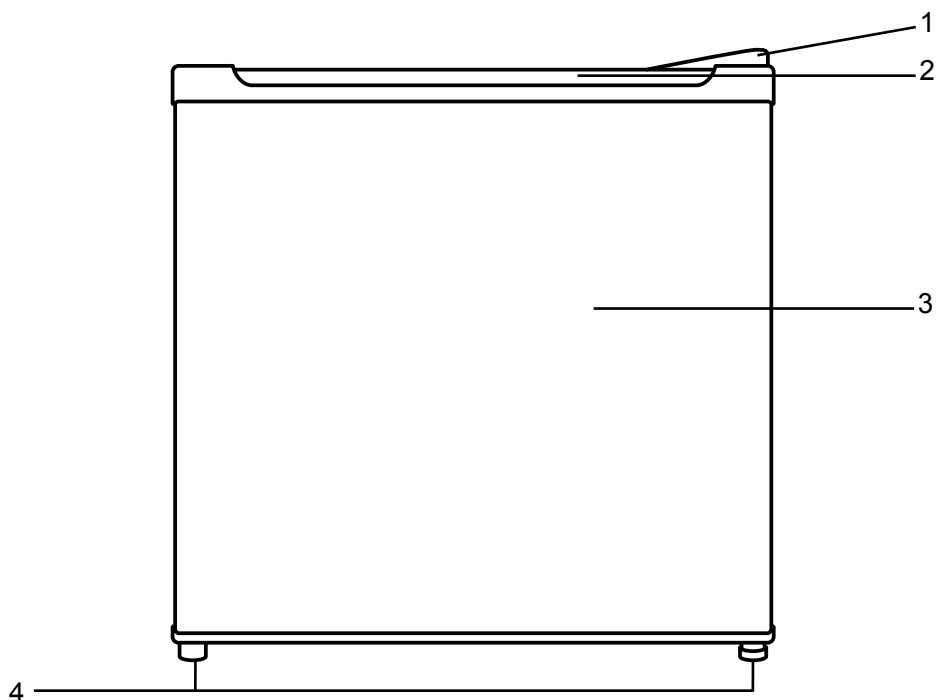

1. Charnière supérieure
2. La poignée
3. Porte du réfrigérateur
4. Pieds de niveau

EMPLACEMENT DES COMMANDES (SUITE)

PORTE OUVERTE

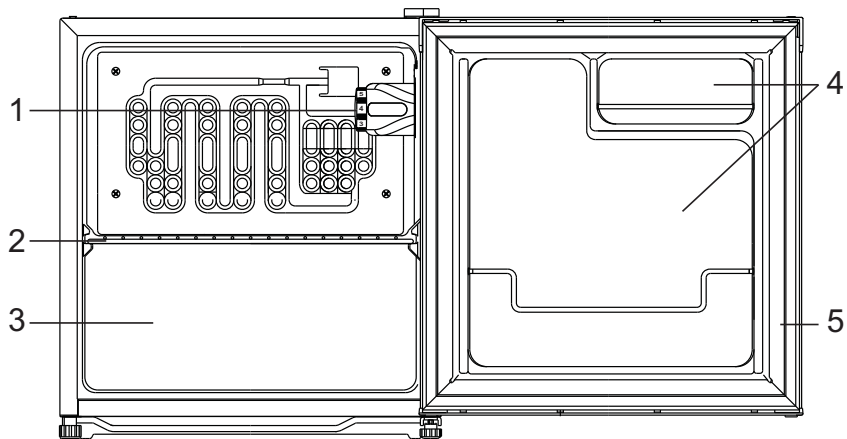

1. Bouton de contrôle du thermostat
2. Clayette
3. Compartiment du réfrigérateur
4. Rangement des bouteilles
5. Joint de porte

FONCTIONNEMENT

REMARQUES : L'amplitude de températures du freezer est de -1°C à $+9^{\circ}\text{C}$ à température ambiante de 25°C . Les glaces et les glaçons doivent être conservés au froid entre -20°C et -17°C et par conséquent ce freezer n'est pas adapté à la conservation de ces aliments.

UTILISATION DU THERMOSTAT

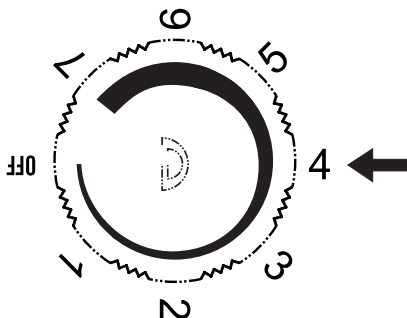
	<p>Le bouton de contrôle du thermostat pour le réfrigérateur et le freezer est situé sous le freezer.</p> <p>La première fois que vous utilisez l'unité, ajustez le bouton de contrôle du thermostat sur "4" et laissez du temps à votre réfrigérateur pour se refroidir complètement avant de ranger des aliments, un cycle complet de 24 heures étant recommandé.</p> <p>Après qu'il soit complètement refroidi, testez-le et ajustez-le entre "1" et "7" pour limiter le refroidissement ou pour l'augmenter selon vos besoins. Cependant, la position "4" devrait convenir pour une utilisation à domicile ou au bureau.</p> <p>REMARQUE : Positionner le contrôle de la température du réfrigérateur sur "OFF" stoppe le cycle de refroidissement mais n'éteint pas l'unité.</p>
-----------------------------------------------------------------------------------	----------------------------------------------------------------------------------------------------------------------------------------------------------------------------------------------------------------------------------------------------------------------------------------------------------------------------------------------------------------------------------------------------------------------------------------------------------------------------------------------------------------------------------------------------------------------------------------------------------------------------------------------------------------------------------------------------------------------------------------------------------------------------------------------

DÉGIVRAGE

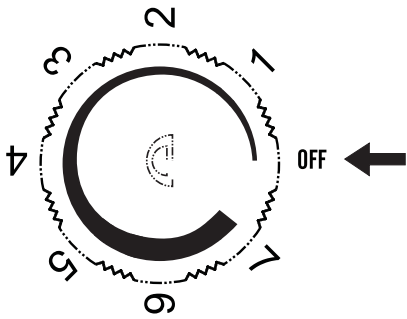
	<p>La procédure de dégivrage est manuelle :</p> <ol style="list-style-type: none">1. Placez le bouton du thermostat sur la position "OFF" et laissez la porte du réfrigérateur ouverte.2. Retirez tous les aliments du freezer et du réfrigérateur.3. Nettoyez tout le givre fondu avec un chiffon.4. Après dégivrage, remettez le bouton de thermostat sur la position originale. <p>REMARQUE : Si le freezer accumulé du givre ou de la glace excessive, suivez les indications suivantes :</p> <ol style="list-style-type: none">1. Retirez tous les aliments du freezer et du réfrigérateur.2. Placez le bouton du thermostat sur la position "OFF" et débranchez la prise de courant.3. Placez une serviette sous le réfrigérateur ou bien déplacez le réfrigérateur dans un endroit où l'eau ne peut endommager le réfrigérateur.4. Suivez les étapes 3 & 4 de la section ci-dessus.
-------------------------------------------------------------------------------------	-----------------------------------------------------------------------------------------------------------------------------------------------------------------------------------------------------------------------------------------------------------------------------------------------------------------------------------------------------------------------------------------------------------------------------------------------------------------------------------------------------------------------------------------------------------------------------------------------------------------------------------------------------------------------------------------------------------------------------------------------------------------------------------------------------------------------------------------------------------------------------------------------------------------------------------------------------------------------------------------

ONCTIONNEMENT (SUITE)

INVERSER LA POSITION DE LA PORTE

AVERTISSEMENT :

Pour éviter de vous blesser et/ou d'endommager votre bien, nous vous recommandons de vous faire assister par quelqu'un au cours de la procédure d'inversion.

- Assurez-vous que l'appareil est bien débranché et vide.
- Ajustez les deux pieds de niveau sur leur position la plus élevée.
- Nous vous recommandons de vous faire assister par quelqu'un.

OUTILS NÉCESSAIRES

- Tournevis à prise de 10 mm 
- Tournevis de style Phillips 
- 1. Charnière d'articulation supérieure 
- 2. Tournevis de style Phillips 

REMARQUE :

Pour retirer la porte il est nécessaire d'incliner l'appareil en arrière. Faites reposer l'appareil sur un support solide, comme une chaise sous le panneau supérieur.

NE LAISSEZ PAS l'appareil complètement à plat car cela endommagerait le système de refroidissement.

- 3. Vis d'assemblage 

- 4. Charnière d'articulation inférieure 

1

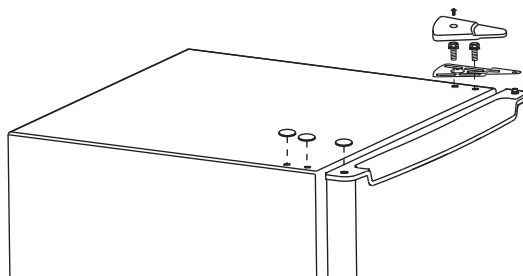

Dévissez la vis de la charnière supérieure. Retirez la charnière supérieure, puis dévissez les vis du haut ou la charnière métallique et retirez la charnière. Puis retirez les cache-vis de gauche. Tirez la porte de l'appareil vers le haut pour la dégager.

2

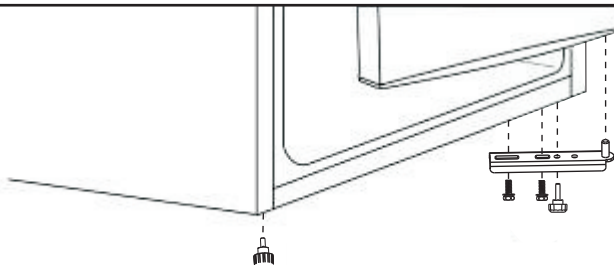

Retirez le pied de niveau gauche et la charnière inférieure en dévissant les vis de montage.

ONCTIONNEMENT (SUITE)

3

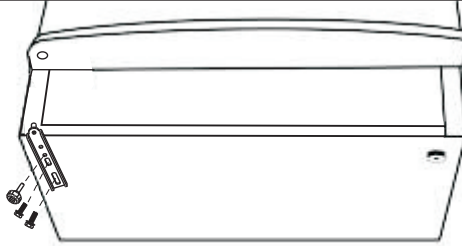

Installez le pied de niveau et la charnière inférieure sur le nouveau côté inférieur. Puis serrez les vis de la charnière inférieure.

4

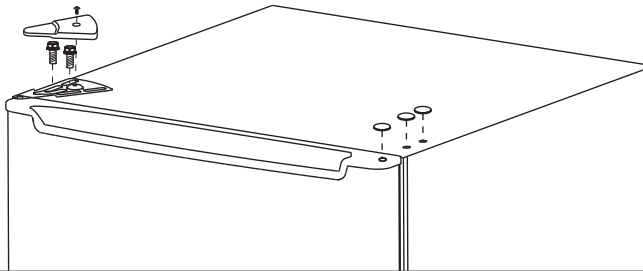

Insérez la porte de l'appareil dans le gond inférieur de la porte. Remplacez la charnière supérieure sur le nouveau côté et vérifiez le bon mouvement entre la porte et la charnière. Serrez à présent les vis sur la charnière supérieure. Remplacez la couverture de la charnière et les vis de couverture du bon côté, serrez la vis de la charnière de couverture supérieure.

5

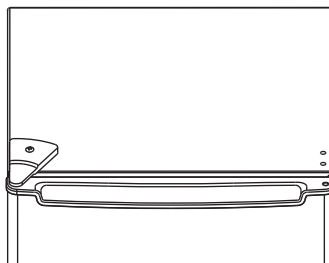

Vérifiez que la porte est alignée horizontalement et verticalement et que les joints sont fermés de tous les côtés avant de serrer définitivement la charnière supérieure. Réajustez le pied de niveau.

GUIDE DE RÉOLUTION DES PROBLÈMES

Le réfrigérateur ne fonctionne pas

- Le cordon d'alimentation n'est pas branché.
- Le bouton de thermostat est sur la position "OFF".
- Un fusible ou le coupe-circuit s'est déclenché.

La nourriture dans le réfrigérateur gèle

- Le bouton de thermostat est sur une position trop froide.

La nourriture dans le réfrigérateur n'est pas froide

- La porte est ouverte trop souvent ou n'est pas correctement fermée.
- Un grand volume de nourriture a été ajouté au réfrigérateur ou au freezer..
- La position du bouton du thermostat est trop basse.

Le réfrigérateur semble faire trop de bruit

- Le réfrigérateur n'est pas à niveau au sol.
- Le corps du réfrigérateur touche un mur.
- Le plateau d'égouttement n'est pas correctement placé.

De l'humidité s'accumule à l'intérieur

- La porte est ouverte trop souvent ou n'est pas correctement fermée.
- La pièce est humide.
- La nourriture n'est pas correctement emballée.

La porte ne se ferme pas correctement

- Les emballages alimentaires empêchent la porte de se fermer correctement.
- Les étagères sont mal positionnées
- Les joints sont sales.
- Le réfrigérateur n'est pas à niveau.

SPÉIFICATIONS TECHNIQUES

Dimension de l'unité (LxPxH) (inches)	17.4 x 18.9 x 19.5
Alimentation	AC115V~60Hz 90W
Courant	1.5A
Consommation par an	270 kwh